

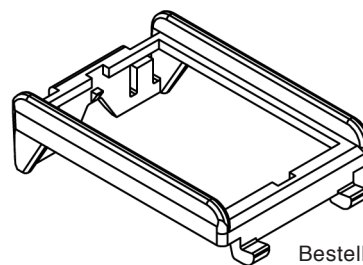

Adapter (Befestigungsrahmen) für 9-poliges Hülsengehäuse

adapter (fixation frame) for 9-position receptacle housing

adapteur (cadre de fixation) pour boîtier fastons 9 pôles

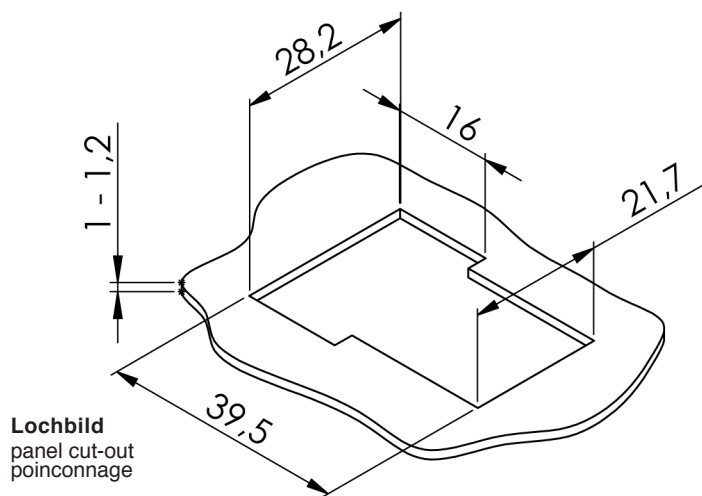
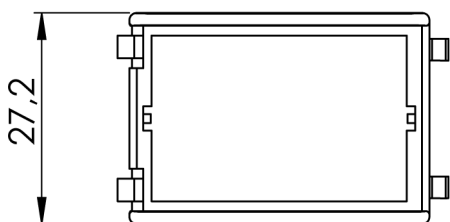
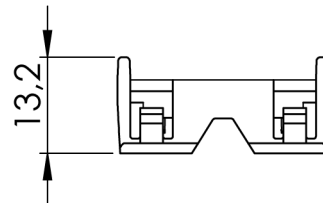
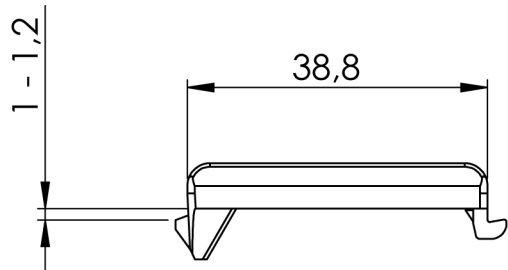

Bestell-Nummer*
part-number - référence*
020 089 6602

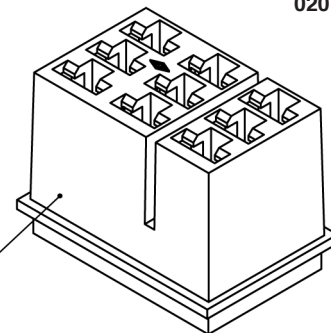

Bestell-Nummer*
part-number - référence*
020 090 6600

Siehe Montageanleitung auf Seite 28 !
Please note the assembly instructions on page 28 !
Veuillez voir les instruction de montage sur page 28 !

Montageanleitung für Adapter mit Hülseenteil 9-polig

assembly instructions für adapter with 9 position receptacle housing

instructions de montage pour l'adaptateur avec boîtier de fastons 9 pôles



Montage von oben in die Gerätewand fixation into the appliance panel from above montage dans le paroi d'appareil d'en haute

1

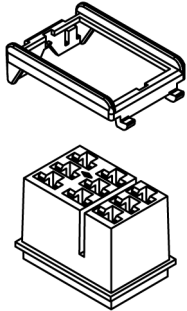

Adapter aufschieben,
bis dieser verrastet ist
*push-up the adapter
until it locks*
*pousser l'adaptateur
jusqu'à ce qu'il en-
cliquete*

2

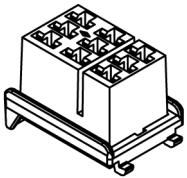

Gerätewand
appliance panel
paroi d'appareil

3

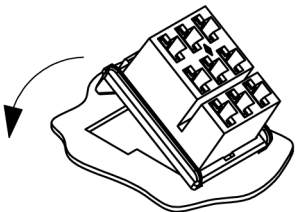

Adapter zusammen
mit dem Hülseenteil
von oben in das
Montageloch
einschwenken und
durch Druck auf den
Adapter einrasten
*swing-on the adapter
with the receptacle
housing into the
appliance panel cut-
out from above and
press the adapter until
it locks*

4

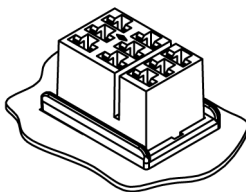

*agiter l'adaptateur avec
le boîtier fastons
dans le poinçonnage
du paroi d'appareil
d'en haute et presser
l'adaptateur jusqu'à ce
qu'il encliquete*

Montage von unten in die Gerätewand fixation into the appliance panel from below montage dans le paroi d'appareil d'en bas

1

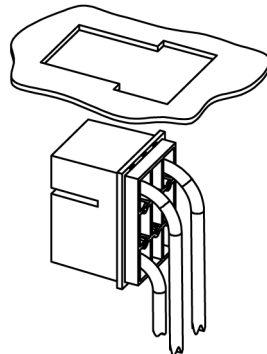

Hülseenteil zusammen
mit den Litzen von
unten durch das
Montageloch führen
*lead the receptacle
housing together with
the lines through the
cut-out of the appli-
ance panel*
*passer l'adaptateur
avec les fils à travers
le poinçonnage du
paroi d'appareil*

2

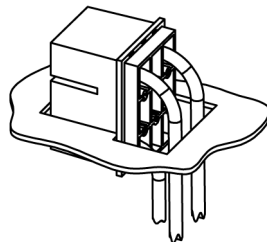

3



Adapter aufschieben,
bis dieser verrastet ist
*push-up the adapter
until it locks*
*pousser l'adaptateur
jusqu'à ce qu'il en-
cliquete*

4

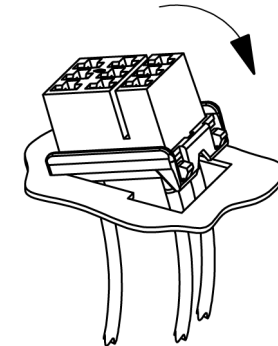

Adapter zusammen
mit dem Hülseenteil
von oben in das
Montageloch
einschwenken und
durch Druck auf den
Adapter einrasten
*swing-on the adapter
with the receptacle
housing into the cut-
out of the appliance
panel from above and
press the adapter
until it locks*

5

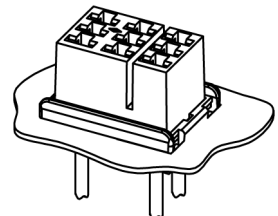

*agiter l'adaptateur avec
le boîtier fastons
dans le poinçonnage
du paroi d'appareil
d'en haute et presser
l'adaptateur jusqu'à ce
qu'il encliquete*